

250-*0**-*10G**	L = 600mm
250-*0**-*20G**	L = 1200mm
250-*0**-*30G**	L = 1800mm
250-*0**-*40G**	L = 2400mm



- o Nepřekrývat svítidlo izolačním materiálem !
- o Luminaire must not be covered with insulating material !
- o Die Leuchte nicht mit Isoliermaterial überdecken !
- o Не перекрывать светильник изоляционным материалом !



- o NESAHAT NA LEDKY !
- o DO NOT TOUCH LED !
- o NICHT BERÜHREN LED !
- o Не касаться LED !

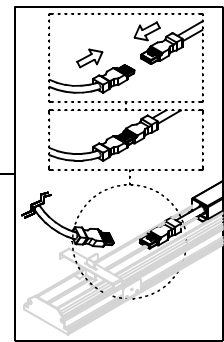
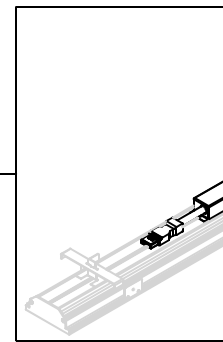
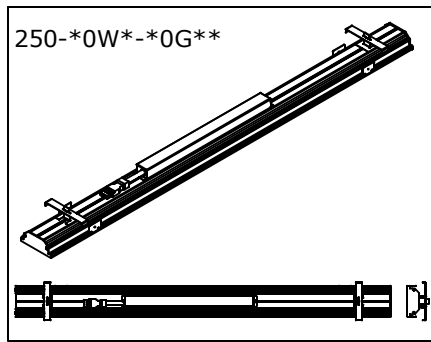
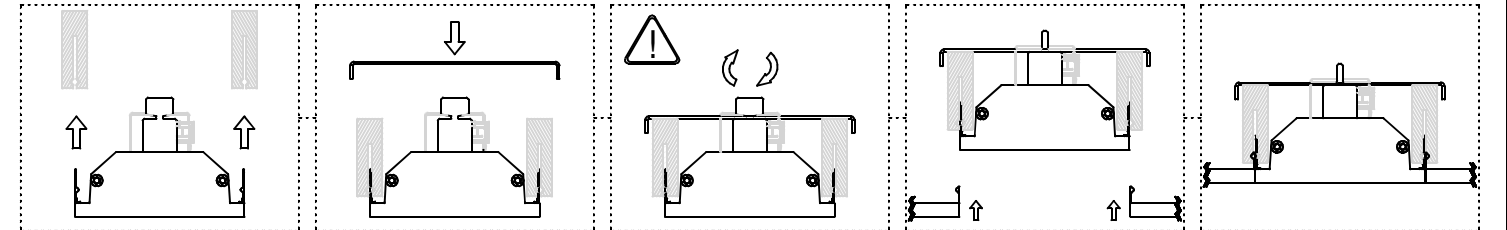
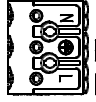

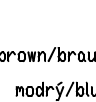

On/Off

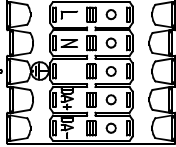
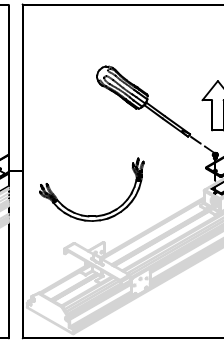
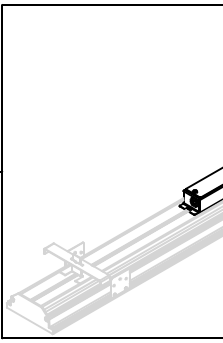
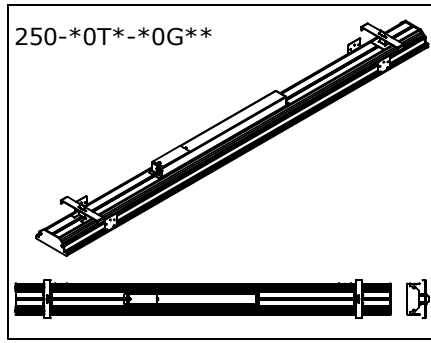
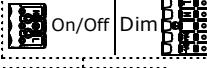

Dim

- hnědý/brown/braun/коричневый
- modrý/blue/blau/синий
- žlutý/yellow/gelb/желтый
- bezbarvý/colourless/farblös/бесцветный
- bílý/white/weiß/белый

On/Off Dim

On/Off Dim

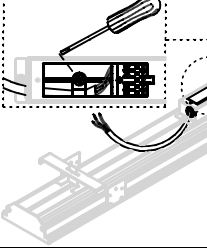
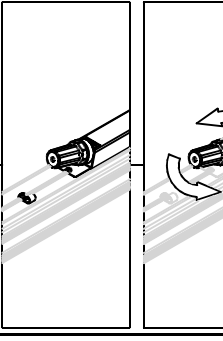
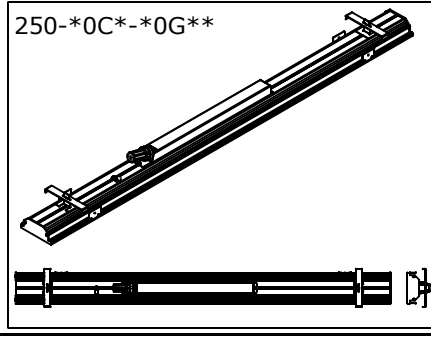
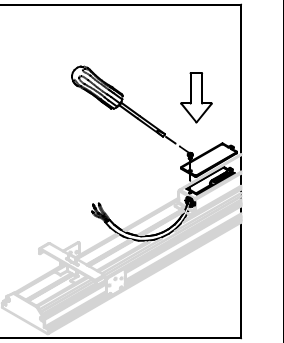
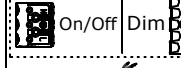
o Světelný zdroj v tomto svítidle smí vyměnit pouze výrobce nebo jeho smluvní servisní technik nebo podobně kvalifikovaná osoba!

o The light source in this luminaire may be replaced only by the manufacturer or its contractual service technician or a similarly qualified person!

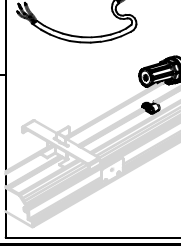
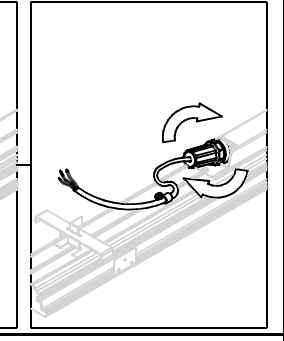
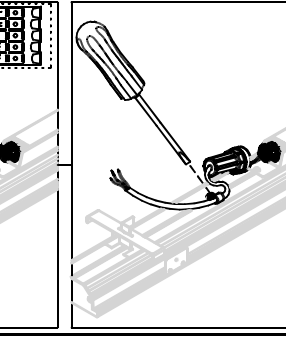
o Die Lichtquelle dieser Leuchte darf nur vom Hersteller oder einem von ihm beauftragten Servicetechniker oder einer vergleichbar qualifizierten Person ersetzt werden.

o Источник света данного светильника может быть заменен только производителем, уполномоченным им сервисным техником или специалистом с соответствующей квалификацией

o Montáž smí provádět pouze pracovník s odbornou elektrotechnickou kvalifikací. Před prováděním jakékoliv údržby vypněte přívod el. proudu.

o The installation may only be carried by authorised specialist. Always switch-off the power supply before carrying out any maintenance.

o Die Leuchtenmontage kann nur von autorisiertem Fachpersonal durchgeführt werden. Vor der beliebigen Wartungsausführung die Einspeisung abschalten.

o Установка светильников разрешена только квалифицированным электромонтером.

o Výrobce nenese odpovědnost za nesprávné zacházení s produkty.

o The manufacturer is not responsible for the incorrect use and assembly of its products.

o Der Hersteller trägt keine Verantwortung für eine falsche Verwendung des Produktes.

o Производитель не несет ответственности за неправильное обращение с продуктом.

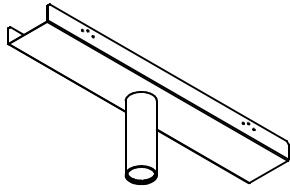

250-*0**-10G**

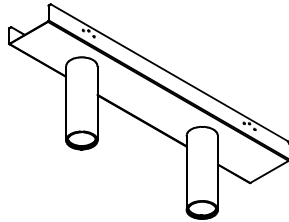

250-*0**-20G**

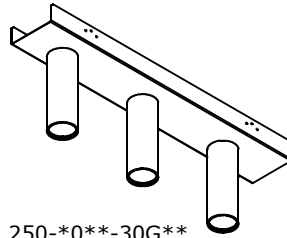

250-*0**-30G**

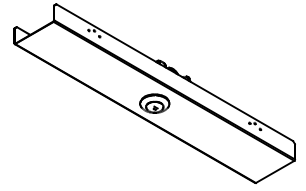

250-*0**-10G*M

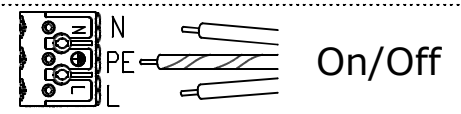
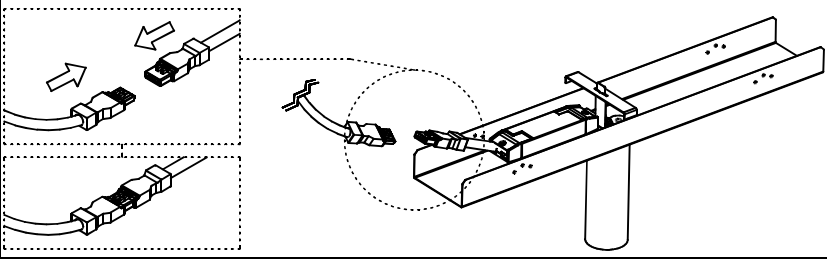
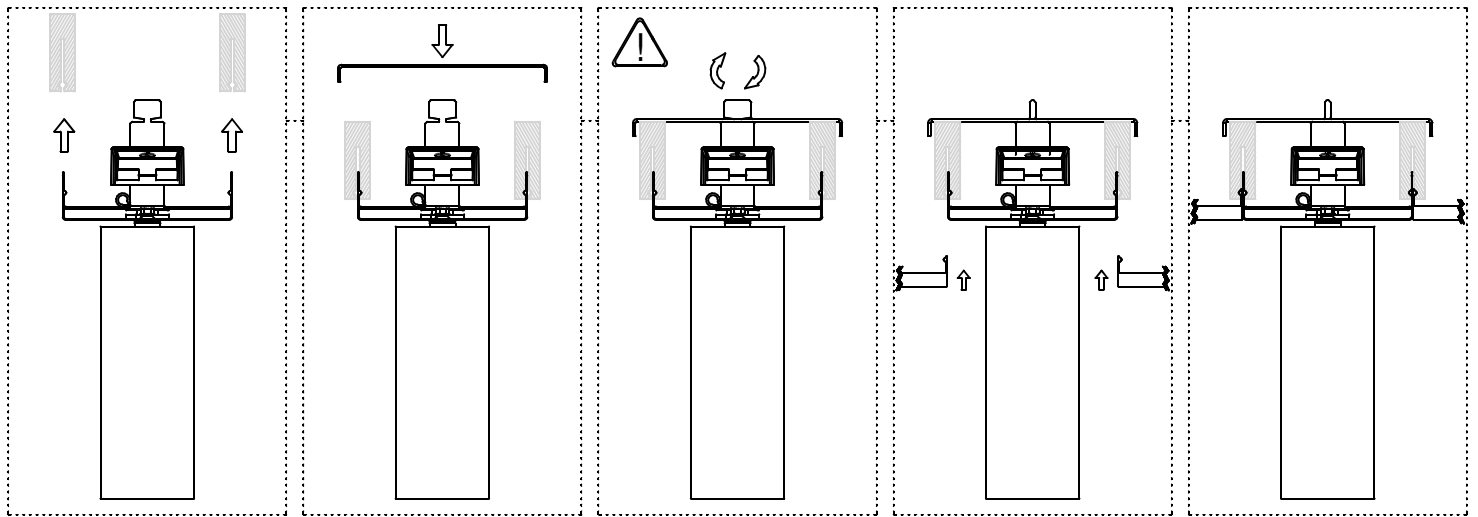
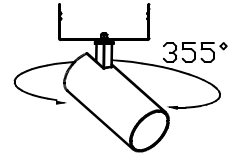
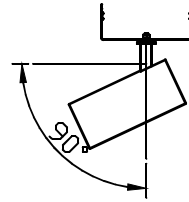
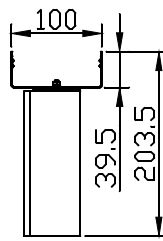
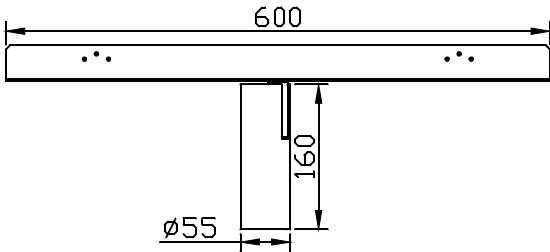

On/Off

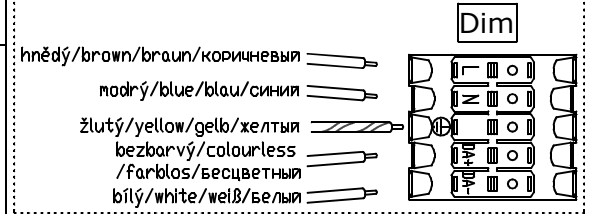
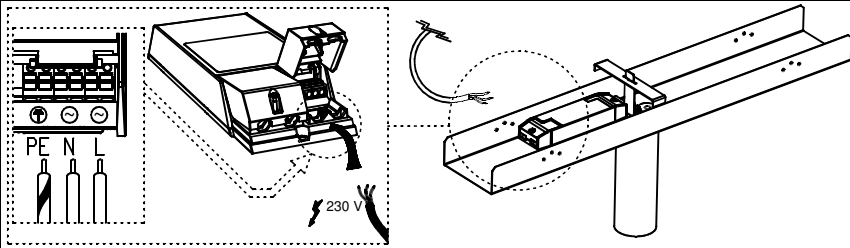

Dim

- hnědý/brown/braun/коричневый
- modrý/blue/blau/синий
- žlutý/yellow/gelb/желтый
- bezbarvý/colourless /farblos/бесцветный
- bílý/white/weiß/белый

o Světelný zdroj v tomto svítidle smí vyměnit pouze výrobce nebo jeho smluvní servisní technik nebo podobně kvalifikovaná osoba!
 o The light source in this luminaire may be replaced only by the manufacturer or its contractual service technician or a similarly qualified person!
 o Die Lichtquelle dieser Leuchte darf nur vom Hersteller oder einem von ihm beauftragten Servicetechniker oder einer vergleichbar qualifizierten Person ersetzt werden.
 o Источник света данного светильника может быть заменен только производителем, уполномоченным им сервисным техником или специалистом с соответствующей квалификацией

o Montáž smí provádět pouze pracovník s odbornou elektrotechnickou kvalifikací. Před prováděním jakékoliv údržby vypněte přívod el. proudu.
 o The installation may only be carried by authorised specialist. Always switch-off the power supply before carrying out any maintenance.
 o Die Leuchtenmontage kann nur von autorisiertem Fachpersonal durchgeführt werden. Vor der beliebigen Wartungsausführung die Einspeisung abschalten.
 o Установка светильников разрешена только квалифицированным электромонтером.

o Výrobce nenese odpovědnost za nesprávné zacházení s produkty.
 o The manufacturer is not responsible for the incorrect use and assembly of its products.
 o Der Hersteller trägt keine Verantwortung für eine falsche Verwendung des Produktes.
 o Производитель не несет ответственности за неправильное обращение с продуктом.